

# Panasonic

## Port Replicator

## Portreplikator

## Le duplicateur de port

## ポートルプリケーター

## CF-VEB343

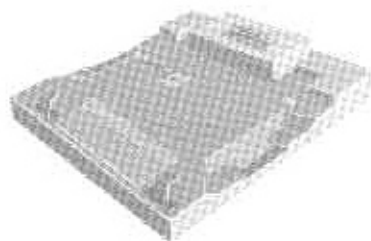

### ENGLISH

### OPERATING INSTRUCTIONS

<i>Names of Parts</i> .....	6	E
<i>Connecting/Disconnecting</i> .....	7	
<i>Specifications</i> .....	10	

### DEUTSCH

### BEDIENUNGSANLEITUNG

<i>Bezeichnungen der Teile</i> .....	12	D
<i>Anschließen/Entfernen</i> .....	13	
<i>Technische Daten</i> .....	16	

### FRANÇAIS

### MODE D'EMPLOI

<i>Nom des pièces</i> .....	18	F
<i>Connexion/Déconnexion</i> .....	19	
<i>Spécifications</i> .....	22	

### 日本語

### 取扱説明書

安全上の注意.....	24	J
各部の名称と働き.....	27	
取り付け/取り外し.....	28	
仕様.....	31	

### 保証書付属 (日本国内向け)

このたびはパナソニックポートルプリケーターをお買い上げいただき、まことにありがとうございます。  
この取扱説明書をよくお読みの上、正しくお使いください。またあと保存し、必要なときにお読みください。  
保証書は「お買い上げ日・販売店名」などの記入を確かめ、販売店からお受け取りください。

## For USA

### Federal Communications Commission Radio Frequency Interference Statement

Note: This equipment has been tested and found to comply with the limits for a Class B digital device, pursuant to Part 15 of the FCC Rules. These limits are designed to provide reasonable protection against harmful interference in a residential installation. This equipment generates, uses and can radiate radio frequency energy and, if not installed and used in accordance with the instructions, may cause harmful interference to radio communications. However, there is no guarantee that interference will not occur in a particular installation. If this equipment does cause harmful interference to radio or television reception, which can be determined by turning the equipment off and on, the user is encouraged to try to correct the interference by one or more of the following measures:

- Reorient or relocate the receiving antenna.
- Increase the separation between the equipment and receiver.
- Connect the equipment into an outlet on a circuit different from that to which the receiver is connected.
- Consult the Panasonic Service Center or an experienced radio/TV technician for help.

### Warning

To assure continued compliance, use only shielded interface cables when connecting to a computer or peripheral. Also, any changes or modifications not expressly approved by the party responsible for compliance could void the user's authority to operate this equipment.

This device is Class B verified to comply with Part 15 of FCC Rules when used with Panasonic Notebook Computer.

This device complies with Part 15 of the FCC Rules. Operation is subject to the following two conditions:

- (1) This device may not cause harmful interference, and
- (2) This device must accept any interference received, including interference that may cause undesired operation.

Responsible Party: Matsushita Electric Corporation of America

One Panasonic Way  
Secaucus, NJ 07094  
Tel No: 1-800-LAPTOP-5 (1-800-527-8675)

## For Canada

This class B digital apparatus complies with Canadian ICES-003.  
Cet appareil numérique de la classe B est conforme à la norme NMB-003 du Canada.

## For Europe

### Compliance Notice - CE Mark

This equipment is in conformance with the requirements of the European Council Directive listed below:

73/23/EEC Low Voltage Directive with amendment 93/68/EEC

89/336/EEC EMC Directive with amendment 92/31/EEC and 93/68/EEC

This Notice is based upon compliance of the product to the following standards:

EN60950

EN55022

EN61000-3-2

EN61000-3-3

EN55024

---

### Übereinstimmungserklärung - CE-Marke

Diese Ausrüstung erfüllt die Anforderungen der unten angegebenen EC-Direktive:

73/23/EEC Niederspannungsdirektive mit Abänderung 93/68/EEC

89/336/EEC EMC-Direktive mit Abänderungen 92/31/EEC und 93/68/EEC

Diese Erklärung beruht darauf, dass das Produkt die folgenden Normen erfüllt:

EN60950

EN55022

EN61000-3-2

EN61000-3-3

EN55024

---

### Avis de conformité - Marque CE

Cet équipement est conforme aux conditions des Directives de la Commission Européenne mentionnées ci-dessous:

73/23/EEC Directive sur la basse tension y compris la modification 93/68/EEC

89/336/EEC Directive CEM y compris les modifications 92/31/EEC et 93/68/EEC

Cet Avis se base sur la conformité du produit aux normes suivantes:

EN60950

EN55022

EN61000-3-2

EN61000-3-3

EN55024

---

---

**Interface Cable**

Use of an interface cable longer than 3 m (9.84 feet) is not recommended.

**Schnittstellenkabel**

Verwendete Schnittstellenkabel sollten eine Länge von 3 Metern möglichst nicht überschreiten.

**Câble d'interface**

Nous vous déconseillons d'utiliser un câble d'interface d'une longueur supérieure à 3 m.

# ENGLISH

Thank you for purchasing the port replicator for the Panasonic CF-M34 notebook computer series.

By connecting your peripheral devices to the port replicator, you can save yourself the trouble of having to connect and disconnect several cables every time you transport the computer.

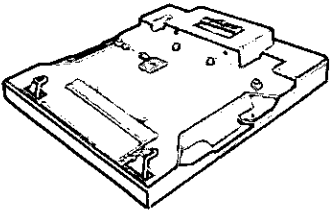
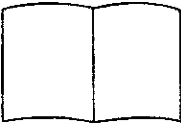
<b>Port Replicator..... (1)</b>	<b>Operating Instructions .....(1)</b> (This book)
	

Some of the illustrations included with the text may differ slightly in shape from the actual items included in the kit in order to make the explanation easier to understand.



# Names of Parts

Keyboard/Mouse Port 

## CAUTION

Serial Port A can not be used for CF-M34JA\*\*\*\*, CF-M34T4\*\*\*\* and CF-17TR\*\*\*\* series.

Serial Port A 

Serial Port B 

Headphone Jack 

Microphone Jack 

DC-IN Jack 

Security Lock (for Kensington Cable) LOCK

Display Port 

USB Port 

Refer to "USB Devices" in the "Reference Manual" (installed in your computer in ".pdf" format).

Expansion Bus Connector

This connects to the expansion bus connector on the bottom of the computer.

Lever

Slide the lever to dock or undock the computer. When the port replicator is not connected to the computer, be sure that the lever remains in the "UNDOCK" position towards the rear of the unit.

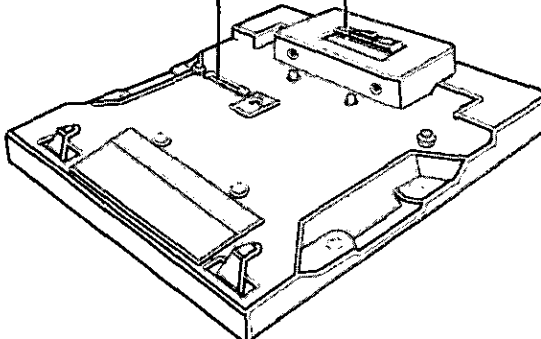

# Connecting/Disconnecting

## Connecting

### CAUTION

Do not connect or disconnect the port replicator while the computer is powered on.

**1** Power off the computer, and disconnect all cables from the computer.

**2** Connect the plug of the AC adaptor that came with the computer to the DC-IN jack of the port replicator and plug the other end into an AC outlet.

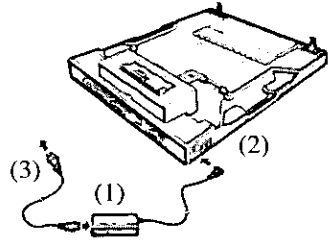

### CAUTION

- Be sure to use the AC adaptor. (The port replicator will not function using the computer's battery power.)
- Do not use other than the specified AC Adaptor (Model No.: CF-AA1527) and AC cord.
- Refer to the "Operating Instructions" provided with the computer for information on proper handling of the AC adaptor and AC cord.

**3** Remove the strap and firmly close the covers of the headphone, microphone and DC-IN jacks of the computer.

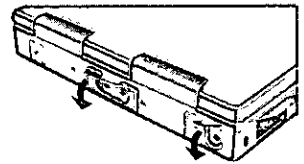

**4** Turn the computer over, and open the cover of the expansion bus connector of the computer.

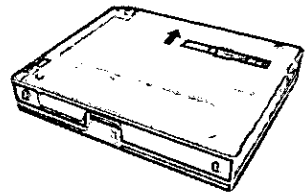

# Connecting/Disconnecting

- 5** While holding the latch to the right side, slide the lever all the way back. (UNDOCK POSITION)

## CAUTION

Do not slide the lever without holding the latch to the right side.

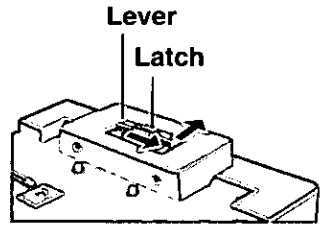

- 6** After confirming that the expansion bus connector of the port replicator is positioned so that the computer can be docked, insert the front corners of the computer and then press down lightly on the rear corners onto the port replicator guide pins.

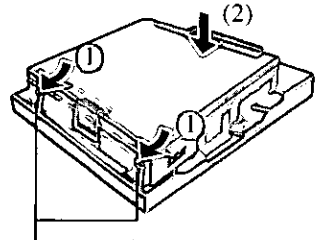

Insert the left and right hooks into the computer's locking holes.

- 7** Confirm that the lever has moved all the way to the front. (DOCK POSITION)

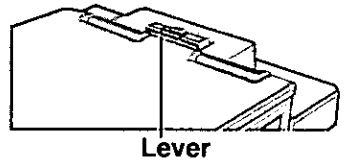

## CAUTION

- Do not attempt to make connections if there is any object between the computer and the port replicator. Doing so could damage the computer and the port replicator.
- Do not attempt to move the port replicator when it is connected to the computer.
- If the computer malfunctions while the port replicator is attached, refer first to the "Troubleshooting" section of the computer's "Operating Instructions". If you still are unable to solve the problem, power off the computer, disconnect the port replicator, connect the AC adaptor to the computer, and check to see if the computer operates normally. If the computer operates normally when the port replicator is not attached, the port replicator may be malfunctioning. Please contact Panasonic Technical Support.



# Disconnecting

## CAUTION

Do not connect or disconnect the port replicator while the computer is powered on.

**1** Power the computer off.

- 2**
- (1) While holding the latch to the right side, slide the lever all the way back.
  - (2) Lift the rear corners first, then release the front corners.

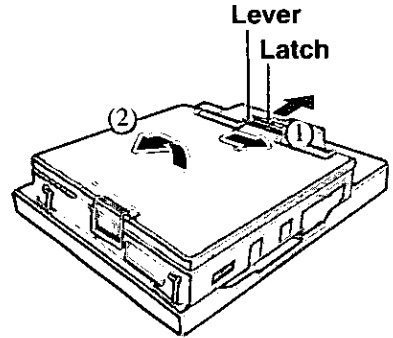

**3** Close the cover of the expansion bus connector of the computer.

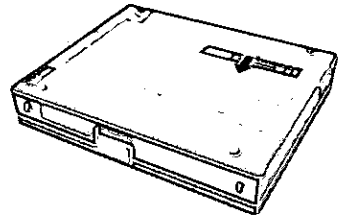

# Specifications

Item	Description
Power Supply Input	DC 15.1V [Do not use other than the specified AC adaptor (Model No.: CF-AA1527)].
Expansion Bus Connector	100-pin female
Display port	Mini Dsub 15-pin female
Serial Port	Dsub 9-pin male x 2
Microphone Jack	Miniature jack, 3.5 DIA (Use only a monaural condenser microphone .)
Headphone Jack	Miniature jack, 3.5 DIA
Keyboard/Mouse Port	Mini DIN 6-pin female
USB Port	4-pin x 2
Physical Dimensions (Width x Depth x Height)	229 mm x 262 mm x 75 mm {9.02" x 10.31" x 2.95"}
Weight	Approx. 1.12 kg {2.47 lb.}
Operating Environment Temperature / Humidity	5 °C to 35 °C {41 °F to 95 °F}/ 30 % RH to 80 % RH (no condensation)

# DEUTSCH

Wir freuen uns darüber, dass Sie sich zum Kauf eines Portreplikators für das Panasonic-Notebook CF-M34 entschieden haben.

Bei Anschluss Ihrer Peripheriegeräte an den Portreplikator ist es nicht erforderlich, beim Mitnehmen des Computers jedes Mal eine Vielzahl von Kabeln anzuschließen bzw. abzuziehen.

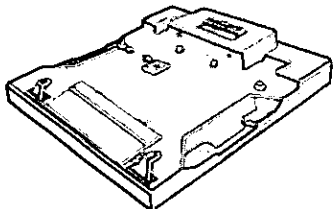
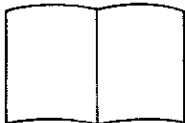
<b>Portreplikator..... (1)</b>	<b>Bedienungsanleitung .....(1)</b> (Dieses Handbuch)
	

Aus Gründen der besseren Erkennbarkeit entsprechen einige Abbildungen in dieser Anleitung dem Original nicht in allen Einzelheiten.

# Bezeichnungen der Teile

Anschluss für externe Tastatur/



Serieller Anschluss A 

Serieller Anschluss B 

## VORSICHT

Serieller Anschluss A kann für die Serien CF-M34JA\*\*\*\*, CF-M34T4\*\*\*\* und CF-17TR\*\*\*\*\* nicht verwendet werden.

Kopfhörerbuchse 

Mikrofonbuchse 

USB-Anschluss 

Siehe „USB-Geräte“ im „Bezugshandbuch“ (in Ihrem Computer im „pdf“-Format installiert).

Gleichstrom-Eingangsbuchse 

Sicherungsschloss LOCK

Anschluss für externes Display 

**Erweiterungsbus-Anschluss**

Hier auf der Unterseite des Computers erfolgt der Anschluss an den Erweiterungsbus.

**Hebel**

Verschieben Sie den Hebel, um den Computer ein- oder auszudocken. Wenn der Portreplikator nicht an den Computer angeschlossen ist, müssen Sie darauf achten, dass der Hebel in der Stellung „UNDOCK“ (auf die Rückseite des Gerätes hinweisend) verbleibt.

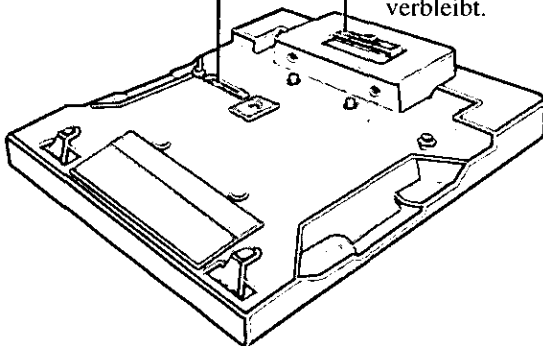

# Anschließen/Entfernen

## Anschließen

### VORSICHT

Schließen Sie das Notebook nicht an oder entfernen es, wenn das Notebook im Betrieb ist.

- 1 Denken Sie daran, den Computer abzuschalten und trennen Sie alle Kabel vom Computer.

- 2 Schließen Sie den Stecker des mit dem Computer gelieferten Netzadapters an die Gleichstrom-Eingangsbuchse des Portreplikators an. Stecken Sie den Netzstecker in eine Steckdose.

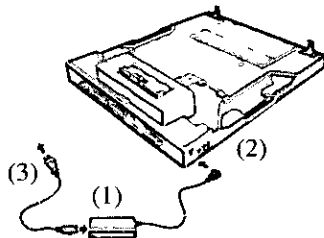

### VORSICHT

- Denken Sie daran, den Netzadapter anzuschließen. (Der Portreplikator kann nicht über die Akkus des Computers versorgt werden.)
- Verwenden Sie ausschließlich den vorgeschriebenen Netzadapter (CF-AA1527) und das vorgeschriebene Netzkabel.
- Informationen zur sachgemäßen Handhabung von Netzadapter und Netzkabel finden Sie in der Bedienungsanleitung des Computers.

- 3 Entfernen Sie den Trageriemen und schließen Sie sorgfältig die Abdeckungen der Kopfhörer-, Mikrofon- und Gleichstrom-Eingangsbuchsen des Computers.

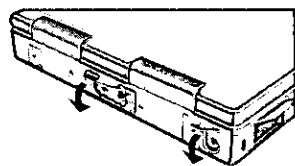

- 4 Stellen Sie den Computer auf den Kopf und öffnen Sie die Abdeckung des Steckverbinders für den Erweiterungsbus.

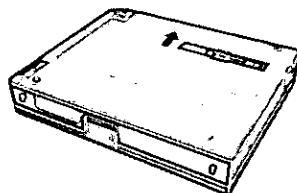

# Anschließen/Entfernen

- 5** Drücken Sie die Verriegelung nach rechts und schieben Sie den Hebel ganz nach hinten. (UNDOCK POSITION: ENTKOPPLUNGSPPOSITION)

## VORSICHT

Verschieben Sie den Hebel nicht, ohne dabei die Verriegelung nach rechts zu drücken.

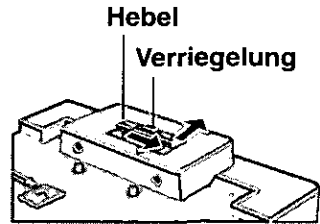

- 6** Vergewissern Sie sich zunächst, dass der Steckverbinder für den Erweiterungsbus am Portreplikator so positioniert ist, dass der Computer eingedockt werden kann. Setzen Sie dann den Computer zuerst mit seinen beiden vorderen Ecken ein und drücken Sie die beiden hinteren Ecken leicht nach unten auf die Führungsstifte des Portreplikators.

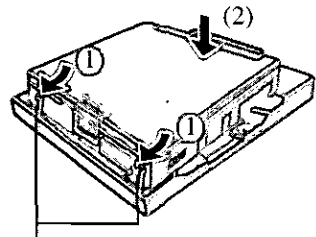

Führen Sie die Befestigungshaken links und rechts vorne in die dafür vorgesehenen Öffnungen im Notebook ein.

- 7** Vergewissern Sie sich, dass der Hebel den vorderen Anschlag erreicht hat. (DOCK POSITION: KOPPLUNGSPPOSITION)

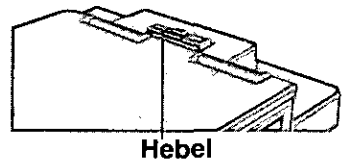

## VORSICHT

- Versuchen Sie auf keinen Fall, die Anschlüsse herzustellen, wenn sich irgendein Gegenstand zwischen Computer und Portreplikator befindet. Anderenfalls können der Computer und der Portreplikator beschädigt werden.
- Versuchen Sie auf keinen Fall, den Portreplikator zu bewegen, solange dieser an den Computer angeschlossen ist.
- Wenn beim Anbringen des Portreplikators eine Störung des Computers auftritt, schlagen Sie zunächst im Abschnitt „Fehlersuche“ in der Bedienungsanleitung des Computers nach. Wenn sich das Problem dadurch nicht beseitigen lässt, schalten Sie den Computer aus, trennen Sie den Portreplikator vom Computer, schließen Sie den Netzadapter an den Computer an und überprüfen Sie, ob der Computer normal funktioniert. Wenn der Computer bei abgetrenntem Portreplikator einwandfrei arbeitet, kann es sich um eine Störung des Portreplikators handeln. In einem solchen Fall wenden Sie sich bitte an die nächste Panasonic-Kundendienststelle.

# Entfernen

## VORSICHT

Schließen Sie das Notebook nicht an oder entfernen es, wenn das Notebook im Betrieb ist.

**1** Denken Sie daran, den Computer abzuschalten.

- 2**
- (1) Drücken Sie die Verriegelung nach rechts und schieben Sie den Hebel ganz nach hinten.
  - (2) Heben Sie den Computer zuerst an den hinteren, dann an der vorderen Ecken heraus.

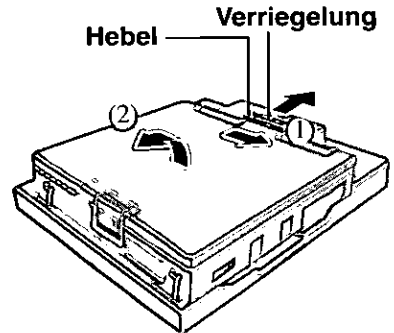

- 3** Schließen Sie die Abdeckung des Steckverbinders für den Erweiterungsbus.

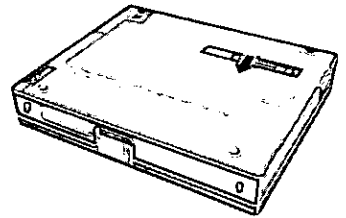

# Technische Daten

Gegenstand	Beschreibung
Stromversorgung-Eingang	Gleichstrom 15,1V [Verwenden Sie ausschließlich den vorgeschriebenen Netzadapter (CF-AA1527)].
Erweiterungsbus-Anschluss	100-polig
Display-Anschluss	DB-15-Mini-Steckbuchse
Serieller Anschluss	DB-9-Stecker x 2
Mikrofonbuchse	Minibuchse, 3,5 mm Durchmesser (Verwenden Sie ausschließlich ein Mono-Kondensatormikrofon.)
Kopfhörerbuchse	Minibuchse, 3,5 mm Durchmesser
Tastature/Maus-Anschluss	DIN-6-Mini-Steckbuchse
USB-Anschluss	4-polig x 2
Abmessungen (Breite x Tiefe x Höhe)	229 mm x 262 mm x 75 mm
Gewicht	ca. 1,12 kg
Umgebungsbedingungen Temperatur / Luftfeuchtigkeit	5 °C bis 35 °C 30 % bis 80 % relative Feuchte (Ohne Kondensation)



# FRANÇAIS

Merci d'avoir choisi le duplicateur de ports pour la série d'ordinateurs bloc-notes Panasonic CF-M34.

Si vous connectez vos périphériques au duplicateur de ports, vous n'aurez plus à brancher et débrancher plusieurs câbles chaque fois que vous transportez l'ordinateur.

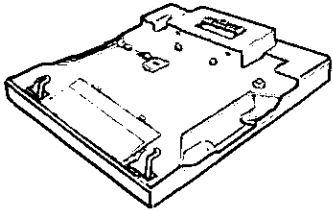
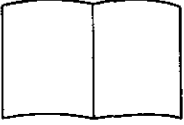
<b>Duplicateur de ports ..... (1)</b>	<b>Mode d'emploi.....(1)</b> (Ce manuel)
	

Pour la clarté des explications, certaines illustrations de ce manuel sont légèrement différentes des pièces du kit.



# Nom des pièces

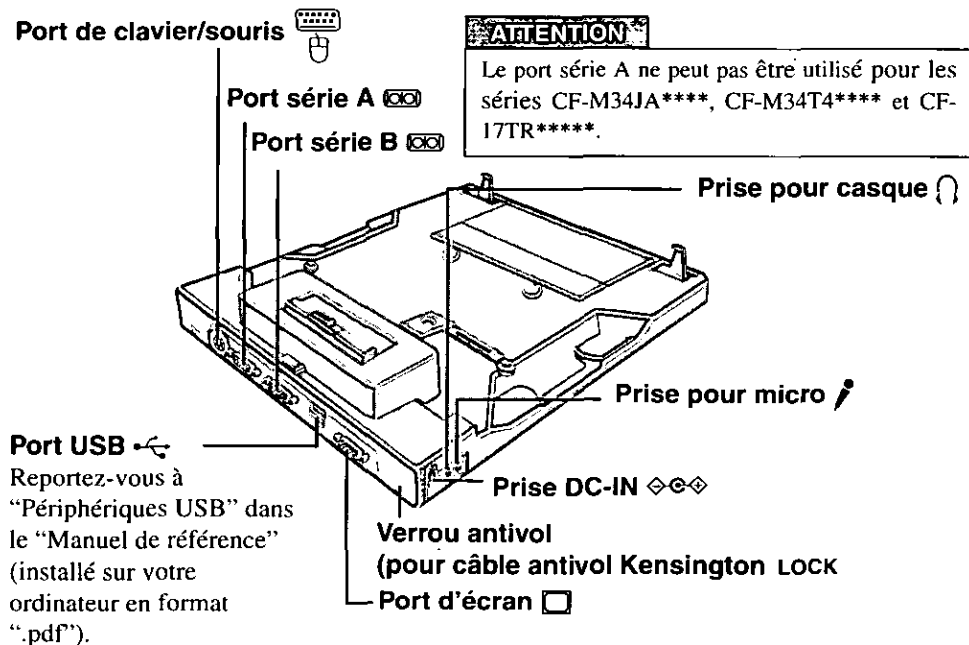

## Connecteur de bus d'extension

Ce connecteur se branche au connecteur de bus d'extension situé sous l'ordinateur.

## Levier

Déplacez ce levier pour connecter ou déconnecter l'ordinateur. Lorsque le duplicateur de ports n'est pas connecté à l'ordinateur, assurez-vous que le levier demeure sur la position "UNDOCK", vers l'arrière de l'appareil.

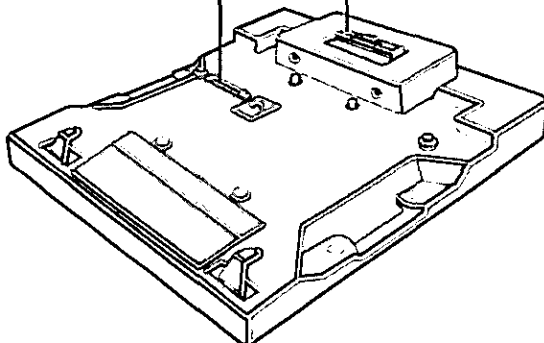

# Connexion/Déconnexion

## Connexion

### ATTENTION

Ne connectez pas et ne déconnectez pas le duplicateur de ports lorsque l'ordinateur est allumé.

**1** Éteignez l'ordinateur et débranchez tous les câbles de l'ordinateur.

**2** Branchez la fiche de l'adaptateur secteur fourni avec l'ordinateur à la prise DC-IN du duplicateur de ports et l'autre extrémité à une prise de courant.

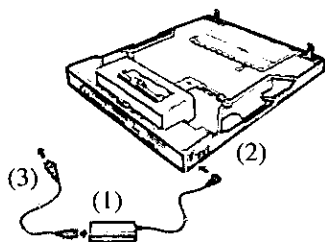

### ATTENTION

- Utilisez impérativement l'adaptateur secteur (le duplicateur de ports ne fonctionne pas avec l'alimentation de l'ordinateur).
- N'utilisez que l'adaptateur secteur (n° de modèle : CF-AA1527) et le cordon secteur spécifiés.
- Pour plus d'informations sur l'utilisation correcte de l'adaptateur secteur et du cordon secteur, consultez le "Mode d'emploi" de l'ordinateur.

**3** Retirez la dragonne et fermez solidement les caches des prises pour casque, micro et DC-IN de l'ordinateur.

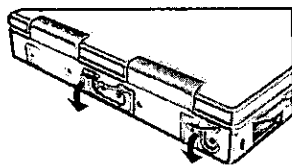

**4** Retournez l'ordinateur et ouvrez le cache du connecteur de bus d'extension de l'ordinateur.

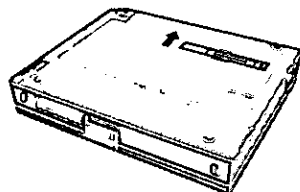

F

# Connexion/Déconnexion

- 5** Tout en maintenant le loquet vers la droite, déplacez le levier à fond en arrière. (UNDOCK POSITION : POSITION DE DÉCONNEXION)

## ATTENTION

Ne déplacez pas le levier sans maintenir le loquet du côté droit.

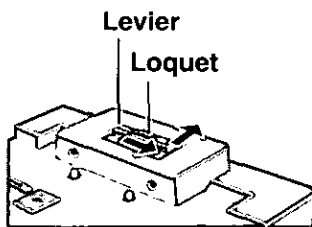

- 6** Après vous être assuré que le connecteur de bus d'extension du duplicateur de ports se trouve sur une position qui permette de connecter l'ordinateur, insérez les coins avant de l'ordinateur et appuyez légèrement sur les coins arrière pour les enfoncer sur les ergots de positionnement du duplicateur de ports.

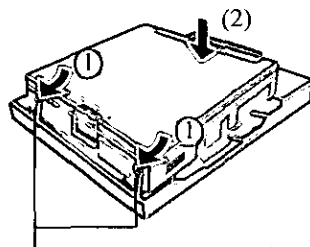

Insérez les crochets gauche et droit dans les orifices de verrouillage de l'ordinateur.

- 7** Assurez-vous que le levier est complètement en avant. (DOCK POSITION : POSITION DE CONNEXION)

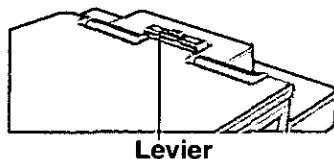

## ATTENTION

- N'essayez pas d'effectuer les connexions s'il y a un objet entre l'ordinateur et le duplicateur de ports. Ceci pourrait endommager l'ordinateur et le duplicateur de ports.
- N'essayez pas de déplacer le duplicateur de ports lorsqu'il est connecté à l'ordinateur.
- Si l'ordinateur fonctionne mal lorsqu'il est connecté au duplicateur de ports, consultez tout d'abord la section "Dépistage des pannes" du "Mode d'emploi" de l'ordinateur. Si vous ne parvenez pas à résoudre le problème, éteignez l'ordinateur, débranchez le duplicateur de ports, raccordez l'adaptateur secteur à l'ordinateur et vérifiez si l'ordinateur fonctionne normalement. S'il fonctionne normalement lorsque le duplicateur de ports n'est pas connecté, ceci peut être dû à une anomalie du duplicateur de ports. Consultez le Support technique Panasonic.

## Déconnexion

### ATTENTION

Ne connectez pas et ne déconnectez pas le duplicateur de ports lorsque l'ordinateur est allumé.

**1** Éteignez l'ordinateur.

- 2**
- (1) Tout en maintenant le loquet vers la droite, déplacez le levier à fond en arrière.
  - (2) Soulevez tout d'abord les coins arrière, puis dégagez les coins avant.

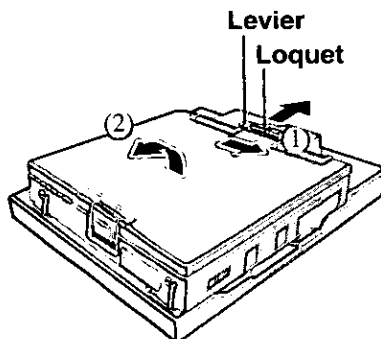

- 3** Refermez le cache du connecteur de bus d'extension de l'ordinateur.

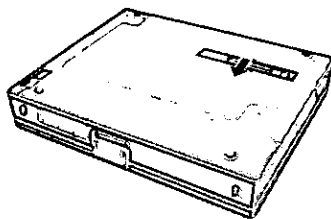

# Spécifications

Caractéristique	Description
Entrée d'alimentation	15,1 V CC [N'utilisez que l'adaptateur secteur spécifié (n° de modèle : CF-AA1527).]
Connecteur de bus d'extension	100 broches (femelle)
Port d'écran	Mini D-sub 15 broches (femelle)
Port série	D-sub 9 broches (mâle) x 2
Prise pour micro	Prise mini-jack, 3,5 mm DIA (N'utilisez qu'un micro à condensateur monaural.)
Prise pour casque	Prise mini-jack, 3,5 mm DIA
Port de clavier/souris	Mini-DIN 6 broches (femelle)
Port USB	4 broches x 2
Dimensions physiques (largeur x profondeur x hauteur)	229 mm x 262 mm x 75 mm
Poids	1,12 kg environ
Conditions d'utilisation Température/humidité	5 °C à 35 °C / 30 % à 80 % (humidité relative) (sans condensation)

# 日本語

このたびは、CF-M34 シリーズ用ポートリプリケータをお買い上げいただき、まことにありがとうございました。

ポートリプリケータにいろいろな周辺機器を接続しておけば、コンピューターを持ち運ぶとき、ケーブルを何本も接続したり外したりする必要がなくなります。

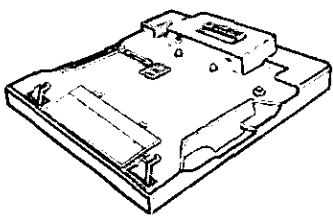
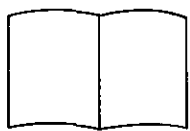
ポートリプリケータ ..... (1)	取扱説明書 .....(1) (本巻)
	

説明の都合上、本文中のイラストは実際の物とは多少形状が異なる場合があります。

# 安全上のご注意

必ずお守りください

お使いになる人や他の人への危害、財産への損害を未然に防止するため、必ずお守りいただくことを、次のように説明しています。

■表示内容を無視して誤った使い方をした時に生じる危害や障害の程度を、次の表示で区分し、説明しています。



## 警告

この表示の欄は、「死亡または重傷などを負う可能性が想定される」内容です。



## 注意

この表示の欄は、「傷害を負う可能性または物質的損害のみが発生する可能性が想定される」内容です。

■お守りいただく内容の種類を、次の絵表示で、説明しています。(下記は、絵表示の一例です。)



このような絵表示は、してはいけない「禁止」内容です。



このような絵表示は、必ず実行していただく「強制」内容です。



## 警告

コンセントや配線器具の定格を超える使い方や、交流 100V 以外での使用はしない



禁止

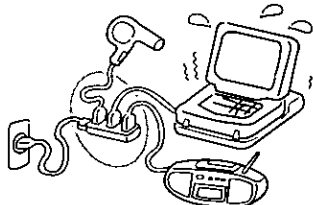

たこ足配線等で定格を超えると、発熱による火災の原因になります。

上に水などの入った容器や金属物を置かない



禁止



水などがこぼれたり、クリップ、コインなどの異物が入ったりすると、火災・感電の原因になります。

●内部に異物が入った場合は、すぐに電源を切って電源プラグとバッテリーパックを抜き、販売店にご相談ください。



## ⚠ 警告

異常が起きたらすぐに電源プラグを抜く



電源プラグを抜く



- 本体が破損した
  - 本体内に異物が入った
  - 煙が出ている
  - 異臭がする
  - 異常に熱い
- などの異常状態のまま使用すると、火災・感電の原因になります。
- 異常が起きたらすぐに電源を切って電源プラグを抜き、販売店にご相談ください。

電源プラグのほこり等は定期的にとる



プラグにほこり等がたまると、湿気等で絶縁不良となり、火災の原因になります。

- 電源プラグを抜き、乾いた布でふいてください。
- 長期間使用しないときは、電源プラグを抜いてください。

電源プラグは根元まで確実に差し込む



差し込みが不完全ですと、感電や発熱による火災の原因になります。

- 傷んだプラグ、ゆるんだコンセントは使用しないでください。

ぬれた手で電源プラグの抜き差しはしない



ぬれ手禁止

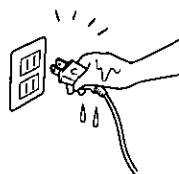

感電の原因になります。

## 警告

### 不安定な場所に置かない



バランスが崩れて倒れたり、落下したりして、けがの原因になることがあります。

禁止

### 湿気やほこりの多い場所に置かない



火災・感電の原因になることがあります。

禁止

### 電源コードは、プラグ部分を持って抜く



電源コードを引っ張るとコードが傷つき、火災・感電の原因になることがあります。

### 炎天下の車中に長時間放置しない



高温により、キャビネットが変形したり、内部の部品が故障または劣化したりすることがあります。このような状態のまま使用すると、ショートや絶縁不良等により火災・感電につながることがあります。

禁止

### 長期間使用しないときは電源プラグを抜く



絶縁劣化による感電や漏電火災の原因になることがあります。

### 電源プラグを接続したまま移動しない





電源コードが傷つき、火災・感電の原因になることがあります。

禁止

- 電源コードが傷ついた場合は、すぐに電源プラグを抜いて販売店にご相談ください。

# 各部の名称と働き

外部キーボード/マウス端子 

シリアル  
コネクター A 

シリアル  
コネクター B 

オーディオ出力端子 

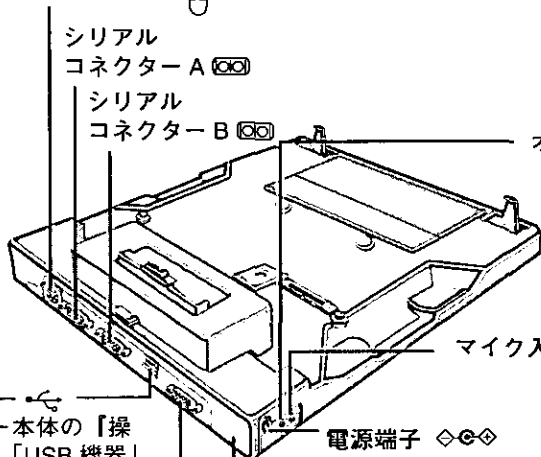

マイク入力端子 

USB コネクター   
コンピューター本体の「操  
作マニュアル」「USB 機器」  
参照

電源端子 

セキュリティロック LOCK

ディスプレイコネクター 

拡張バスコネクター  
コンピューター底面の拡張バスコ  
ネクターに接続します。

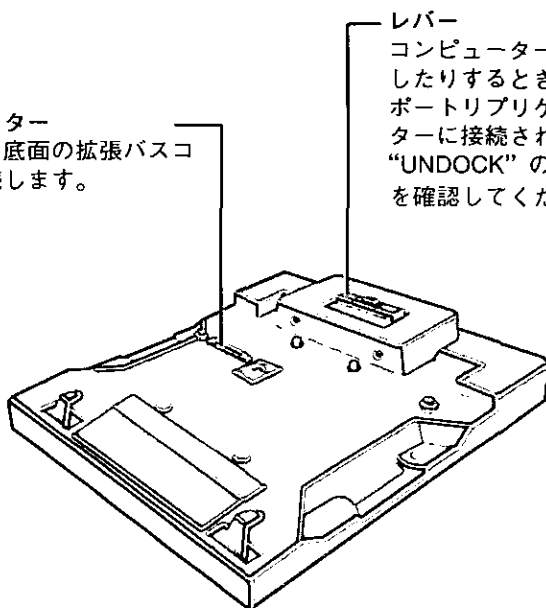

レバー

コンピューターに取り付けたり取り外  
したりするときにスライドします。  
ポートリプリケーターがコンピュー  
ターに接続されていないときは、  
“UNDOCK” の位置になっていること  
を確認してください。

J

# 取り付け / 取り外し

## お願い

取り付け / 取り外しの際は必ずコンピューターの電源を切ってください。

## 取り付け

- 1** コンピューターの電源を切り、コンピューターに接続されているケーブルをすべて外す

- 2** コンピューター本体に付属の AC アダプターをポートリプリケーターに接続する

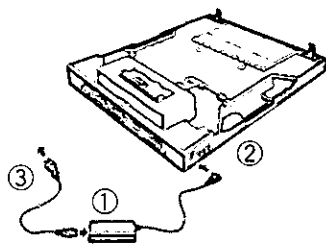

## 警告

### 必ず指定の AC アダプターを使用する



指定以外の AC アダプターを使用すると、火災の原因になることがあります。

- 3** コンピューターのストラップを取り外し、オーディオ出力端子、マイク入力端子、電源端子のカバーをしっかりと閉じる

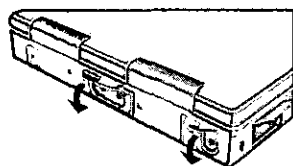

- 4** コンピューターを裏返し、拡張バスコネクタのカバーをスライドして開ける

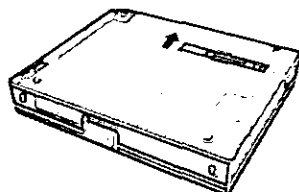

- 5** ラッチを右側にスライドしながら、レバー全体を後方 (“UNDOCK” の位置) にスライドする

## お願い

ラッチを右側にスライドしていない状態でレバーをスライドしないでください。

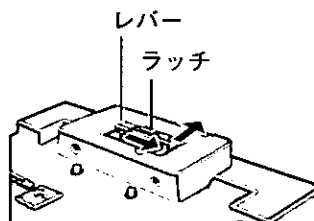

- 6** コンピューターの前方から差し込み、後方をポータリプリケーターのガイドピンにあわせて、軽く押す

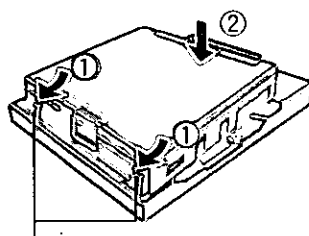

左右のフックをコンピューターのロック穴に引っ掛ける。

- 7** レバー全体が前方 (“UNDOCK” の位置) に移動していることを確認する

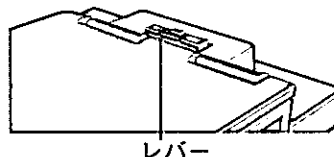

#### お願い

- カバーが閉まっていたり、コンピューターとポータリプリケーターの上に異物が挟まったりしている状態で差し込まないでください。コンピューターおよびポータリプリケーターの破損の原因になります。
- コンピューターをポータリプリケーターに接続した状態で持ち運ばないでください。ポータリプリケーターと接続している状態で、コンピューター本体が正常に動作しなくなった場合は、まずコンピューター本体の『操作マニュアル』「困ったときの Q&A」を参照してください。それでも解決できない場合は、コンピューター本体の電源を切ってからポータリプリケーターを取り外し、コンピューター本体が正常に動作するか確認してください。コンピューター本体が正常に動作する場合は、ポータリプリケーターの故障が考えられます。ご相談窓口にお問い合わせください。

# 取り付け / 取り外し

## 取り外し

**1** コンピューターの電源を切る

- 2**
- ① ラッチを右側にスライドしながら、レバー全体を後方（“UNDOCK”の位置）にスライドする
  - ② コンピューター後方を持ち上げ、前方を外す

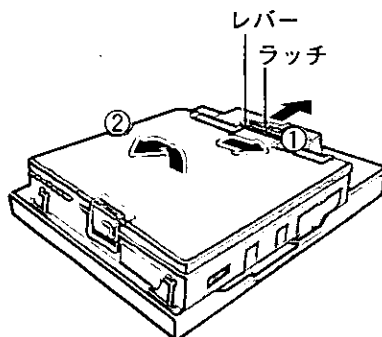

**3** コンピューター底面の拡張バスコネクターのカバーを閉じる

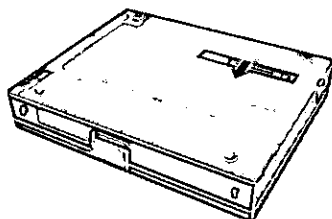

### お願い

ポータブルリレーターからコンピューターを取り外したあとは、拡張バスコネクタ保護のため、必ずカバーを閉めてください。故障の原因になります。

# 仕様 (日本国内専用)

項目	内容
電源入力	DC 15.1 V [ コンピューターに付属の AC アダプター* (CF-AA1527) を使用 ]
拡張バスコネクタ	100 ピン
ディスプレイコネクタ	アナログ RGB ミニ Dsub15 ピン
シリアルコネクタ	RS-232C Dsub 9 ピン × 2
マイク入力端子	ミニジャック (コンデンサーマイクを使用のこと)
オーディオ出力端子	ステレオミニジャック
外部キーボード / マウス端子	PS/2 タイプ ミニ DIN 6 ピン
USB コネクタ	4 ピン × 2
外形寸法 (幅 × 奥行 × 高さ)	約 229 mm × 262 mm × 75 mm
質量	約 1.12 kg
使用環境条件	温度 : 5 °C ~ 35 °C 湿度 : 30 %RH ~ 80 %RH (結露なきこと)

\* 本製品は一般家庭用の電源コードを使用するため、AC100 V のコンセントに接続して使用してください。(→ 24 ページ)



# 保証とアフターサービス

---

コンピューター本体の「取扱説明書」をご覧ください。







この装置は、情報処理装置等電波障害自主規制協議会 (VCCI) の基準に基づくクラス B 情報技術装置です。この装置は、家庭環境で使用することを目的としていますが、この装置がラジオやテレビジョン受信機に近接して使用されると、受信障害を引き起こすことがあります。

取扱説明書に従って正しい取り扱いをしてください。

- 本製品は、落雷等による電源の瞬時電圧低下に対して不都合が生じることがあります。電源の瞬時電圧低下対策としては、交流無停電電源装置等を使用されることをお勧めします。
- 漏洩電流について、この装置は、社団法人 電子情報技術産業協会のパソコン業界基準 (PC-11-1988) に適合しております。

松下電器産業株式会社 パーソナルコンピュータ事業部

〒 570-0021 大阪府守口市八雲東町一丁目 10 番 12 号

© Matsushita Electric Industrial Co., Ltd. 2001

### 〈無料修理規定〉

1. 取扱説明書、本体貼付ラベル等の注意書に従った使用状態で保証期間内に故した場合には、無料修理をさせていただきます。  
(イ) 無料修理をご依頼になる場合には、商品に取扱説明書から切り離した本書を添えていただきお買い上げの販売店にお申しつけください。  
(ロ) お買い上げの販売店に無料修理をご依頼にならない場合には、ご相談窓口にご連絡ください。
2. ご転居の場合の修理ご依頼先等は、お買い上げの販売店またはご相談窓口にご相談ください。
3. ご贈答品等で本保証書に記入の販売店で無料修理をお受けになれない場合には、ご相談窓口へご連絡ください。
4. 保証期間内でも次の場合には原則として有料にさせていただきます。  
(イ) 使用上の誤り及び不当な修理や改造による故障及び損傷  
(ロ) お買い上げ後の輸送、落下などによる故障及び損傷  
(ハ) 火災、地震、水害、落雷、その他天災地変及び公害、塩害、虫害、ガス害（硫化ガスなど）、異常電圧、指定外の使用電源（電圧、周波数）などによる故障及び損傷  
(ニ) 車両、船舶等に搭載された場合に生ずる故障及び損傷  
(ホ) 本書のご提示がない場合  
(ヘ) 本書にお買い上げ年月日、お客様名、販売店名の記入のない場合、あるいは字句を書き替えられた場合
5. 本書は日本国内においてのみ有効です。
6. 本書は再発行いたしませんので大切に保管してください。
7. ご相談窓口はコンピューター本体の取扱説明書の「修理ご相談窓口」をご参照ください。

#### 修理メモ

※この保証書は、本書に明示した期間、条件のもとにおいて無料修理をお約束するものです。従ってこの保証書によって、お客様の法律上の権利を制限するものではありませんので、保証期間経過後の修理についてご不明の場合は、お買い上げの販売店またはお近くのご相談窓口にお問い合わせください。

※保証期間経過後の修理や補修用性能部品の保有期間についてはコンピューター本体の取扱説明書の「保証とアフターサービス」をご覧ください。

※This warranty is valid only in Japan.

**Panasonic**

持込修理

## ポトリプリケーター保証書

本書はお買い上げの日から下記期間中故障が発生した場合には本書裏面記載内容で無料修理を行うことをお約束するものです。詳細は裏面をご参照ください。

品番	CF-VEB343U		
保証期間	お買い上げ日から 本体 1 年間		
※ お買い上げ日	年	月	日
※ お客様様	ご住所 _____ お名前 _____ 様 電話 (     )     -     _____		
※ 販売店	住所・販売店名   電話 (     )     -     _____		

松下電器産業株式会社 パーソナルコンピュータ事業部  
 〒570-0021 大阪府守口市八雲東町一丁目10番12号 TEL(06)6908-1001

ご販売店さまへ ※印欄は必ず記入してお渡しください。

(切り取り線)

松下電器産業株式会社 パーソナルコンピュータ事業部  
 〒570-0021 大阪府守口市八雲東町一丁目10番12号

© Matsushita Electric Industrial Co., Ltd. 2001

FJ1201-0  
 DFOX5279ZA

